



Quick Setup Guide

Guide de démarrage rapide

Guía de configuración rápida

DM65E DM75E

English

- The color and the appearance may differ depending on the product, and the specifications are subject to change without prior notice to improve the performance.
- Download the user manual from the website for further details.
<http://www.samsung.com/displaysolutions>

Français

- La couleur et l'aspect peuvent varier selon le modèle et ses spécifications peuvent être modifiées sans préavis pour des raisons d'amélioration de la performance.
- Téléchargez le manuel de l'utilisateur du site Web pour obtenir de plus amples détails.

Español

- El color y el aspecto pueden variar según el producto; las especificaciones están sujetas a cambios sin previo aviso para mejorar el rendimiento del producto.
- Descargue el manual del usuario desde el sitio web si necesita más información.



The terms HDMI and HDMI High-Definition Multimedia Interface, and the HDMI Logo are trademarks or registered trademarks of HDMI Licensing LLC in the United States and other countries.



BN68-07439A-00

Checking the Components

Vérification des composants
Comprobación de los componentes

English

Contact the vendor where you purchased the product if any components are missing. Components may differ in different locations.

Components

- Quick Setup Guide
- Regulatory guide
- Batteries (Not available in some locations)
- D-SUB cable
- Holder-Ring (4EA)
- Warranty card (Not available in some locations)
- Power cord
- Remote Control
- RS232C(IN) adapter

Français

Communiquez avec le fournisseur qui vous a vendu l'appareil s'il manque des composants. Les composants peuvent être différents suivant le pays.

Composants

- Guide de démarrage rapide
- Guide de réglementation
- Piles (Non disponible dans certaines régions)
- Câble D-SUB
- Anneau de maintien (4EA)
- Fiche de garantie (Non disponible dans certaines régions)
- Cordon d'alimentation
- Télécommande
- RS232C(IN) Adaptateur

Español

Póngase en contacto con el distribuidor donde adquirió el producto si falta alguno de los componentes. Los componentes pueden variar según las localidades.

Componentes

- Guía de configuración rápida
- Guía de regulaciones
- Pilas (No disponible en todos los lugares)
- Cable D-SUB
- Anilla de sujeción (4 c/u)
- Tarjeta de garantía (No disponible en todos los lugares)
- Cable de alimentación
- Mandó a distancia
- Adaptador RS232C (IN)

Reverse Side

Arrière de l'appareil
Parte posterior

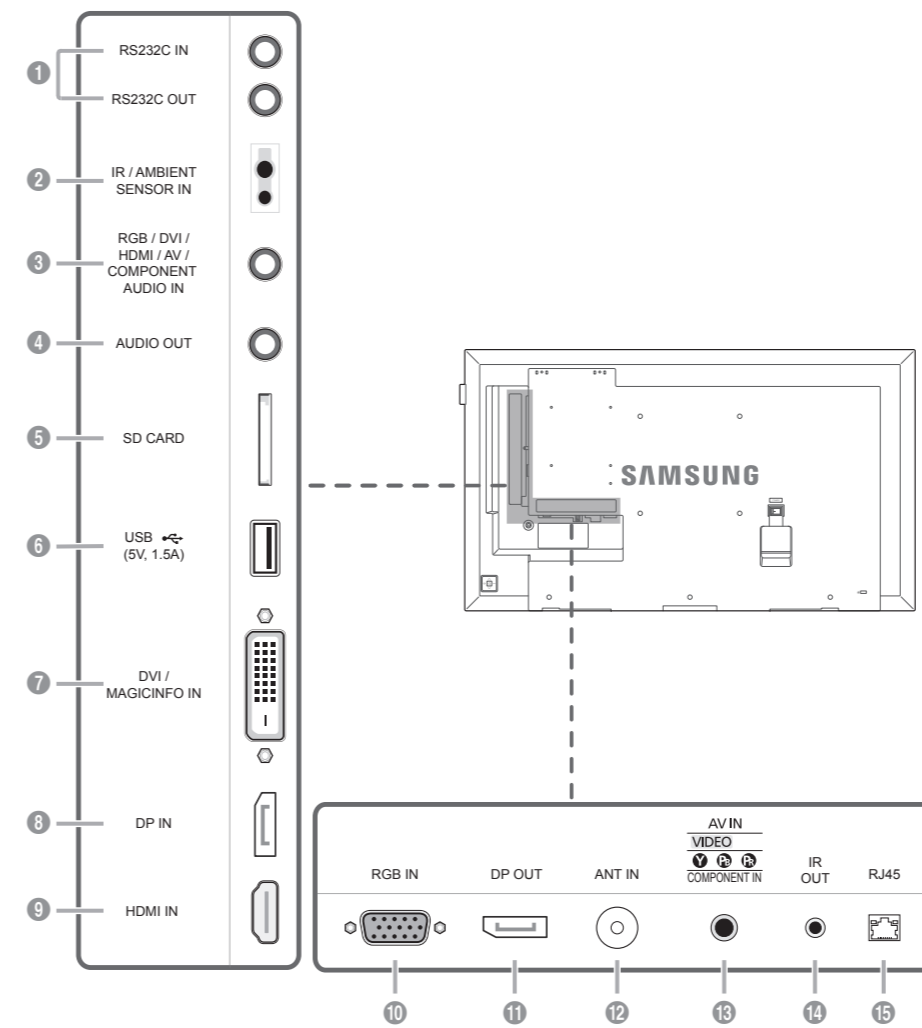

English

- 1 Connects to MDC using an RS232C adapter.
- For details on how to use the MDC program, refer to Help after installing the program.
The MDC program is available on the website.
- 2 Supplies power to the external sensor board or receives the light sensor signal.
- 3 Receives sound from a PC via an audio cable.
- 4 Connects to the audio of a source device.
- 5 Connect to an SD memory card.
- 6 Connect to a USB memory device.
- 7 DVI: Connects to a source device using a DVI cable or HDMI-DVI cable.
MAGICINFO IN: Use the (dedicated) DP-DVI cable when connecting a network box (sold separately).
- 8 Connects to a PC using a DP cable.
- 9 Connects to a source device using an HDMI cable.
- 10 Connects to a source device using a D-SUB cable.
- 11 Connects to another product using a DP cable.
- To use old and new models together, first contact the dealer the product was purchased from to check if they are compatible.
- 12 Connect to an antenna cable.
- 13 Connects to a source device using the AV/Component adapter.
- 14 Receives the remote control signal via the external sensor board and outputs the signal via LOOP OUT.
- 15 Connects to MDC using a LAN cable.

Français

- 1 Connexion au MDC grâce à un adaptateur RS232C.
- Pour obtenir des détails sur la manière d'utiliser le programme MDC, reportez-vous à l'Aide après avoir installé le programme. Le programme MDC est disponible sur le site Web.
- 2 Alimente la carte de capteur externe ou reçoit le signal de capteur lumineux.
- 3 Reçoit le son d'un PC par le biais d'un câble audio.
- 4 Se connecte à la prise audio d'une source.
- 5 Se connecte à une carte mémoire SD.
- 6 Connexion à un périphérique USB.
- 7 DVI: Se connecte à une source à l'aide d'un câble DVI ou HDMI-DVI.
MAGICINFO IN: Utilisez le câble DP-DVI (dédié) lorsque vous branchez un boîtier du réseau (vendu séparément).
- 8 Se connecte à un PC à l'aide d'un câble DP.
- 9 Se connecte à un périphérique source à l'aide d'un câble HDMI.
- 10 Se connecte à un périphérique source à l'aide d'un câble D-SUB.
- 11 Se connecte à un autre produit à l'aide d'un câble DP.
- Si vous souhaitez combiner d'anciens et de nouveaux modèles, contactez d'abord le vendeur auquel vous avez acheté le produit pour vous assurer qu'ils sont compatibles.
- 12 Connexion à un câble d'antenne.
- 13 Se connecte à une source à l'aide de l'adaptateur AV/de composant.
- 14 Reçoit le signal de la télécommande par le biais de la carte de capteur externe et émet le signal par l'entremise de LOOP OUT.
- 15 Se connecte au contrôle multiécran à l'aide d'un câble LAN.

Español

- 1 Conecta a MDC mediante un adaptador RS232C.
- Para obtener información sobre cómo usar el programa MDC, consulte la Ayuda tras instalar el programa. El programa MDC está disponible en el sitio web.
- 2 Suministra alimentación a la placa de sensores externa o recibe la señal del sensor de luz.
- 3 Recibe el sonido de un PC a través de un cable de audio.
- 4 Conexión del audio de un dispositivo de origen.
- 5 Conecta una tarjeta de memoria SD.
- 6 Conecta con un dispositivo de memoria USB.
- 7 DVI: Conecta a un dispositivo de origen mediante un cable DVI o un cable HDMI-DVI.
MAGICINFO IN: Use el cable DP-DVI (dedicado) para conectar una caja de red (se vende por separado).
- 8 Conecta con un PC mediante un cable DP.
- 9 Conecta con un dispositivo que actúa como fuente mediante un cable HDMI.
- 10 Conecta con un dispositivo que actúa como fuente mediante un cable D-SUB.
- 11 Conecta con otro producto mediante un cable DP.
- Si desea usar conjuntamente modelos antiguos y nuevos, póngase en contacto con el distribuidor a quien compró el producto para comprobar si son compatibles.
- 12 Conecte un cable de antena.
- 13 Conecta a un dispositivo fuente mediante el adaptador de componentes/AV.
- 14 Recibe la señal del mando a distancia a través de la placa del sensor externa y envía la señal a través de LOOP OUT.
- 15 Conecta con MDC mediante un cable LAN.

Connecting and Using a Source Device

Connexion et utilisation d'un périphérique source
Conexión y uso de un dispositivo fuente

Connecting to a PC

Connexion à un PC
Conexión a un PC

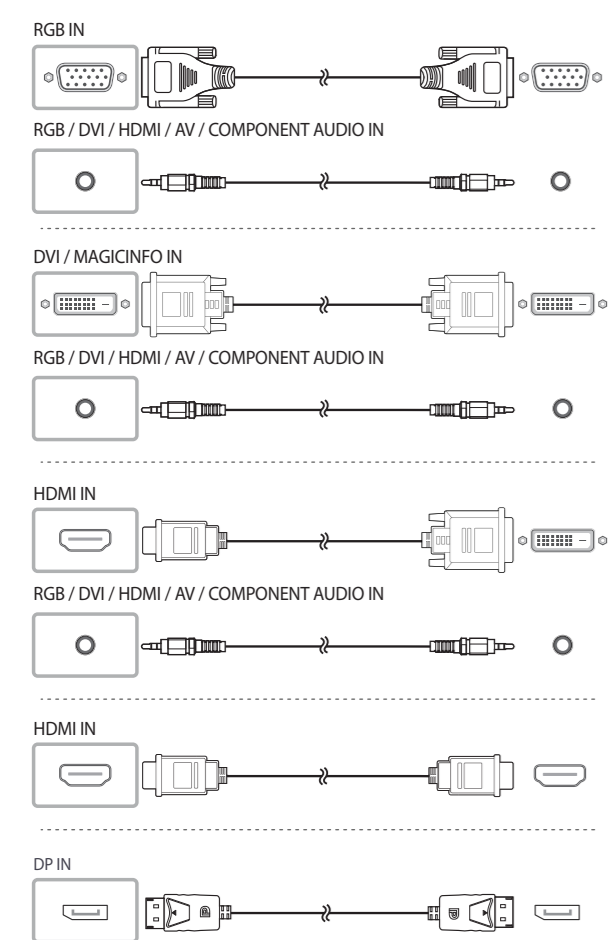

Connecting to an Audio System

Connexion à un système audio
Conexión a un sistema de audio



Connecting to a Video Device

Connexion à un périphérique vidéo
Conexión a un dispositivo de video

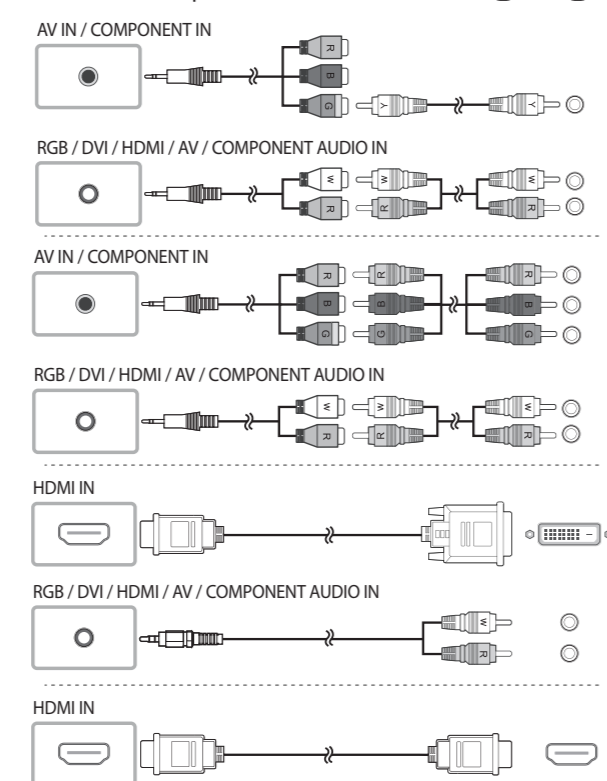

Connecting the antenna

Branchement de l'antenne
Conexión de la antena

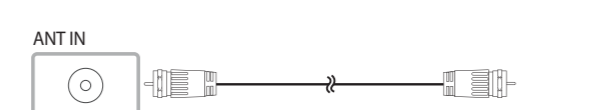

Connecting the LAN Cable

Connexion du câble LAN
Conexión del cable LAN

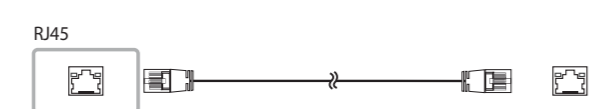

Connecting an External Monitor

Connexion à un moniteur externe
Conexión de un monitor externo

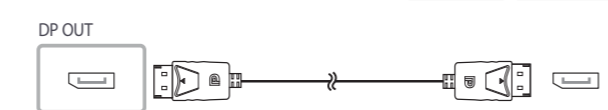

Connecting to MDC

Connexion à MDC
Conexión a MDC

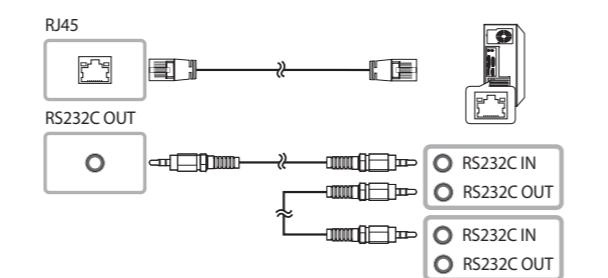
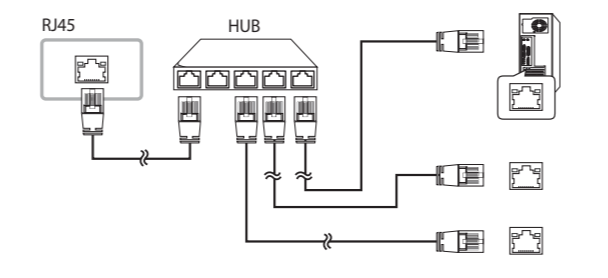
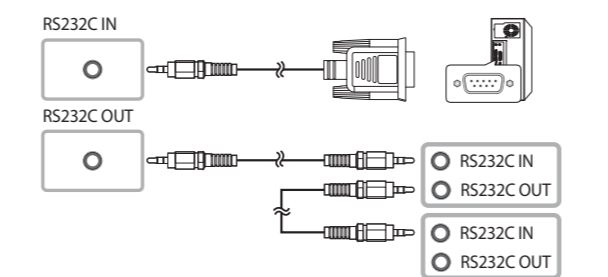

Troubleshooting

Dépannage
Solución de problemas

English

Issues	Solutions
The screen keeps switching on and off.	Check the cable connection between the product and PC, and ensure the connection is secure.
No Signal is displayed on the screen.	Check that the product is connected correctly with a cable. Check that the device connected to the product is powered on.
Not Optimum Mode is displayed.	This message is displayed when a signal from the graphics card exceeds the product's maximum resolution and frequency. Refer to the Standard Signal Mode Table and set the maximum resolution and frequency according to the product specifications.
The images on the screen look distorted.	Check the cable connection to the product. Adjust Coarse and Fine . Remove any accessories (video extension cable, etc) and try again. Set the resolution and frequency to the recommended level.
The screen is not clear. The screen is blurry.	Remove any accessories (video extension cable, etc) and try again. Set the resolution and frequency to the recommended level.
The screen appears unstable and shaky.	Check that the resolution and frequency of the PC and graphics card are set within a range compatible with the product. Then, change the screen settings if required by referring to the Additional Information on the product menu and the Standard Signal Mode Table.
There are shadows or ghost images left on the screen.	
The screen is too bright. The screen is too dark.	Adjust Brightness and Contrast .
Screen color is inconsistent.	Go to Picture and adjust the Color Space settings.
White does not really look white.	Go to Picture and adjust the White Balance settings.
There is no sound.	Check the connection of the audio cable or adjust the volume. Check the volume. Adjust the volume.
The volume is too low.	If the volume is still low after turning it up to the maximum level, adjust the volume on your PC sound card or software program.
The remote control does not work.	Make sure that the batteries are correctly in place (+/-). Check if the batteries are flat. Check for power failure. Make sure that the power cord is connected. Check for any special lighting or neon signs switched on in the vicinity.

Français

Problèmes	Solutions
L'écran ne cesse de s'allumer et s'éteindre.	Vérifiez la connexion du câble entre l'appareil et le PC et assurez-vous qu'elle est solide.
Aucun signal s'affiche à l'écran.	Vérifiez que l'appareil est correctement connecté avec un câble. Vérifiez que le périphérique connecté à l'appareil est sous tension.
Pas le mode optimal est affiché.	Ce message est affiché lorsqu'un signal de la carte vidéo excède la résolution et la fréquence maximales de l'appareil. Reportez-vous au Tableau des modes de signal standard et réglez la résolution et la fréquence maximales selon les spécifications de l'appareil.
Les images à l'écran apparaissent déformées.	Vérifiez la connexion du câble à l'appareil. Ajustez les valeurs Grain et Affiné .
L'écran n'est pas clair. L'écran est flou.	Retirez tout accessoire (câble d'extension vidéo, etc) puis faites une nouvelle tentative. Réglez la résolution et la fréquence au niveau recommandé.
L'écran apparaît instable et vacillant.	Vérifiez que la résolution et la fréquence du PC et de la carte vidéo se trouvent dans une plage compatible avec l'appareil. Puis modifiez les paramètres de l'écran au besoin en vous reportant à la section Information supplémentaire du menu de l'appareil et au Tableau des modes de signal standard.
Des ombres et des images fantômes persistent à l'écran.	
L'écran est trop clair. L'écran est trop sombre.	Ajustez les valeurs Luminosité et Contraste .
Les couleurs de l'écran ne sont pas constantes.	Allez à Image et réglez les paramètres Espace couleur .
Le blanc n'est pas vraiment blanc.	Allez à Image et réglez les paramètres Équilibrage du blanc .
Il n'y a pas de son.	Vérifiez la connexion du câble audio ou réglez le volume. Vérifiez le volume. Ajuster le volume.
Le volume est trop bas.	Si le volume est toujours bas même au niveau maximal, réglez le volume sur la carte son de votre PC ou de votre logiciel. Assurez-vous que les piles sont placées correctement (+/-). Vérifiez si les piles sont épuisées. Vérifiez s'il y a une panne de courant. Assurez-vous que le cordon d'alimentation est connecté. Vérifiez si une éclairage spécial ou des enseignes au néon se trouve à proximité.
La télécommande ne fonctionne pas.	Assurez-vous que les piles sont placées correctement (+/-). Vérifiez si les piles sont épuisées. Vérifiez s'il y a une panne de courant. Assurez-vous que le cordon d'alimentation est connecté. Vérifiez si une éclairage spécial ou des enseignes au néon se trouve à proximité.

Español

Problemas	Soluciones
La pantalla se enciende y se apaga continuamente.	Compruebe la conexión del cable entre el producto y el PC, asegúrese de que la conexión sea firme.
Sin señal se muestra en la pantalla.	Compruebe que el producto esté conectado correctamente con un cable. Compruebe que el dispositivo conectado al producto esté encendido.
Modo no óptimo se muestra en la pantalla.	Este mensaje se muestra cuando una señal de la tarjeta gráfica supera la frecuencia y la resolución máxima del producto. Consulte la Tabla de los modos de señal estándar y configure la frecuencia y la resolución máximas en función de las especificaciones del producto.
Las imágenes de la pantalla aparecen distorsionadas.	Compruebe la conexión del cable al producto. Ajuste los valores de Grueso y Fino .
La pantalla no presenta un aspecto claro. La pantalla está borrosa.	Retire cualquier accesorio (cable de extensión de video, etc) y pruébelo de nuevo. Establezca la resolución y la frecuencia en los niveles recomendados.
La pantalla aparece inestable y temblorosa.	Compruebe que la resolución y la frecuencia del PC y la tarjeta gráfica esté establecida en un intervalo compatible con el producto. A continuación, consulte la información adicional en el menú del producto y la Tabla de los modos de señal estándar para cambiar la configuración de la pantalla si fuera necesario.
Aparecen sombras o imágenes reflejadas a la izquierda de la pantalla.	
La pantalla es demasiado brillante. La pantalla es demasiado oscura.	Ajuste los valores de Brillo y Contraste .
El color de la pantalla no es uniforme.	Vaya a Imagen y ajuste los valores de Espacio de color .
El color blanco no parece realmente blanco.	Vaya a Imagen y ajuste los valores de Balance de blanco .
No hay sonido.	Compruebe la conexión del cable de audio o ajuste el volumen. Compruebe el volumen. Ajustar el volumen.
El volumen es demasiado bajo.	Si el volumen sigue siendo bajo después de subirlo al máximo nivel, ajústelo en la tarjeta de sonido del PC o el programa de software. Compruebe que las pilas estén correctamente colocadas (+/-). Compruebe si las pilas están descargadas. Compruebe si hay fallos en la alimentación. Asegúrese de que el cable de alimentación esté conectado. Compruebe si hay señales de neón o iluminación especial conectada en las inmediaciones.
El mando a distancia no funciona.	Assurez-vous que les piles sont placées correctement (+/-). Vérifiez si les piles sont épuisées. Vérifiez s'il y a une panne de courant. Assurez-vous que le cordon d'alimentation est connecté. Vérifiez si une éclairage spécial ou des enseignes au néon se trouve à proximité.

| **English**

Specifications

Model Name	DM65E	DM75E
Panel	Size <p>65 CLASS (64.5 inches / 163 cm)</p> <p>Display area <p>1428.48 mm (H) x 803.52 mm (V) / 56.24 inches (H) x 31.63 inches (V)</p></p>	75 CLASS (74.5 inches / 189 cm)
Dimensions (W x H x D)	1467.4 x 848.0 x 56.2 mm / 57.77 x 33.39 x 2.21 inches	1676.2 x 959.5 x 88.4 mm (57.7 mm Without Handle) / 65.99 x 37.78 x 3.48 inches (2.27 inches Without Handle)
Weight (without stand)	27.4 Kg / 60.4 lbs	34.1 kg / 75.2 lbs
Audio Output	10 W + 10 W	
Power Supply	AC 100 to 240 VAC (+/- 10%), 60 / 50 Hz ± 3 Hz <p>Refer to the label at the back of the product as the standard voltage can vary in different countries.</p>	
Environmental considerations	Operating <p>Temperature : 32 °F - 104 °F (0 °C - 40 °C), With PIM : 50 °F - 104 °F (10 °C - 40 °C)</p> <p>Humidity : 10% - 80%, non-condensing</p>	Storage <p>Temperature : -4 °F - 113 °F (-20 °C - 45 °C)</p> <p>Humidity : 5% - 95%, non-condensing</p>

- This device is a Class A digital apparatus.

(USA only) <p>Dispose unwanted electronics through an approved recycler. To find the nearest recycling location, go to our website: www.samsung.com/recyclingdirect or call, (877) 278 - 0799</p>
--

PowerSaver

PowerSaver	Normal Operation			Power saving mode (SOG Signal : Not Support the DPM Mode)	Power off (Power Button)	Power off (Power Switch)
	Rating	Typical	Max			
Power Indicator	Off			Blinking	On	Off
Power Consumption	DM65E	240 W	110 W	264 W	Less than 0.5 W	Less than 0.5 W
	DM75E	280 W	110 W	308 W		

- The displayed power consumption level can vary in different operating conditions or when settings are changed.







| **English**

Warning! Important Safety Instructions

(Please read the appropriate section that corresponds to the marking on your Samsung product before attempting to install the product.)

CAUTION	
RISK OF ELECTRIC SHOCK DO NOT OPEN	
CAUTION: TO REDUCE THE RISK OF ELECTRIC SHOCK, DO NOT REMOVE COVER (OR BACK). THERE ARE NO USER SERVICEABLE PARTS INSIDE. REFER ALL SERVICING TO QUALIFIED PERSONNEL.	This symbol indicates that high voltage is present inside. It is dangerous to make any kind of contact with any internal part of this product.
	
	This symbol alerts you that important literature concerning operation and maintenance has been included with this product.

- If your equipment uses an AC adapter:
 -   - Only use the AC adapter with your product by Samsung.
 -   - Do not use the power cord with other products.
- Do not install this equipment in a confined space such as a case or similar.
- The slots and openings in the cabinet and in the back or bottom are provided for necessary ventilation. The slots and openings must never be blocked or covered.
- The product should be located away from heat sources such as radiators, heat registers, or other products that produce heat.
- Do not place a water containing vessel (vases etc.) on this apparatus, as this can result in a risk of fire or electric shock. (Apparatus shall not be exposed to dripping or splashing)
- The apparatus must be connected to an earthed MAINS socket-outlet (Class I Equipment only). Or Use only a properly grounded plug and receptacle (Class I Equipment only).
- To disconnect the apparatus from the mains, the plug must be pulled out from the mains socket, therefore the mains plug shall be readily operable.
- As long as this unit is connected to the AC wall outlet, it is not disconnected from the AC power source even if you turn off this unit by POWER.
- This product contains chemicals known to the State of California to cause cancer and reproductive toxicity.

| **Français**

Spécifications

Nom du modèle	DM65E	DM75E
Panneau	Taille <p>Classe 65" (64.5 pouces / 163 cm)</p> <p>Zone d'affichage <p>1428.48 mm (H) x 803.52 mm (V) / 56.24 pouces (H) x 31.63 pouces (V)</p></p>	Classe 75" (74.5 pouces / 189 cm)
Dimensions (L x H x P)	1467.4 x 848.0 x 56.2 mm / 57.77 x 33.39 x 2.21 pouces	1676.2 x 959.5 x 88.4 mm (57.7 mm sans poignée) / 65.99 x 37.78 x 3.48 pouces (2.27 pouces sans poignée)
Poids (sans le socle)	27.4 Kg / 60.4 lbs	34.1 kg / 75.2 lbs
Sortie audio	10 W + 10 W	
Alimentation électrique	AC 100 à 240 VAC (+/- 10 %), 60 / 50 Hz ± 3 Hz <p>Reportez-vous à l'étiquette à l'arrière de l'appareil car la tension standard peut varier d'un pays à l'autre.</p>	
Considérations environnementales	Utilisation <p>Température : 32 °F - 104 °F (0 °C - 40 °C), Avec PIM : 10 °C - 40 °C (50 °F - 104 °F)</p> <p>Humidité : 10% - 80%, sans condensation</p>	Rangement <p>Température : -4 °F - 113 °F (-20 °C - 45 °C)</p> <p>Humidité : 5% - 95%, sans condensation</p>

- Cet appareil est un appareil numérique de catégorie A.

(USA only) <p>Dispose unwanted electronics through an approved recycler. To find the nearest recycling location, go to our website: www.samsung.com/recyclingdirect or call, (877) 278 - 0799</p>
--

PowerSaver

PowerSaver	Fonctionnement normal			Mode d'économie d'énergie (signal SOG : mode DPM non pris en charge)	Mise hors tension (Bouton d'alimentation)	Mise hors tension (Interrupteur)
	Classement	Typique	Max.			
Témoin d'alimentation	Désactivé			Clignotement	Sous tension	Désactivé
Consommation d'énergie	DM65E	240 W	110 W	264 W	moins de 0.5 W	moins de 0.5 W
	DM75E	280 W	110 W	308 W		

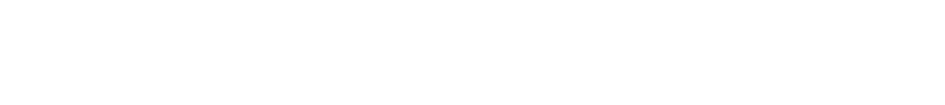

- Le niveau de consommation affiché peut varier selon les conditions d'utilisation ou les modifications des réglages.







| **Français**

Avertissement ! Consignes de sécurité importantes

(Avant toute installation de votre produit Samsung, veuillez lire les sections correspondant aux inscriptions qui figurent sur ce dernier.)

ATTENTION	
RISQUE DE CHOC ÉLECTRIQUE - NE PAS OUVRIR	
ATTENTION: POUR LIMITER LE RISQUE DE CHOC ÉLECTRIQUE, NE RETIREZ PAS LE CACHE (OU LE DOS) L'INTÉRIEUR NE CONTIENT AUCUNE PIÈCE GÉRABLE PAR L'UTILISATEUR. CONFIEZ TOUT ENTRETIEN AU PERSONNEL QUALIFIÉ.	This symbole indique la présence d'une tension élevée à l'intérieur. Il est dangereux d'établir un quelconque contact avec des pièces internes de ce produit.
	
	Ce symbole vous avertit qu'une documentation importante relative au fonctionnement et à la maintenance de ce produit a été fournie avec ce dernier.

- Si votre équipement utilise un adaptateur secteur:
 -   - Utilisez uniquement l'adaptateur secteur fourni avec votre produit par Samsung.
 -   - N'utilisez pas le câble d'alimentation avec d'autres produits.

- N'installez pas cet équipement dans un espace confiné tel qu'un élément de type boîtier.
- Les fentes et les ouvertures ménagées dans le boîtier ainsi qu'à l'arrière et au-dessous de l'appareil assurent la ventilation de ce dernier. Les logements et les ouvertures ne doivent jamais être obstrués et/ou recouverts.
- Évitez de placer le produit à proximité de sources de chaleur telles que les radiateurs, les arrivées d'air chaud ou tout autre dispositif dégageant de la chaleur.
- Ne placez auc un récipient d'eau (vases, etc.) sur l'appareil car cela entraîne un risque d'incendie ou de décharge électrique. (L'appareil ne doit pas être exposé aux gouttes ou aux éclaboussures)
- L'équipement doit être connecté à une prise secteur reliée à la terre (appareils de classe I uniquement). Ou bien, utilisez uniquement un boîtier de connexion correctement relié à la terre (appareils de classe I uniquement).
- Pour débrancher l'appareil du secteur, la fiche doit être retirée de la prise secteur, raison pour laquelle la fiche secteur doit être accessible à tout moment.
- Tant que cet équipement est connecté à la prise murale, il n'est pas déconnecté de la source de courant alternatif même si vous le désactivez en appuyant sur le bouton marche/arrêt.

| **Español**

Especificaciones

Nombre del modelo	DM65E	DM75E
Panel	Tamaño <p>Clase 65 (163 cm / 64.5 pulgadas)</p> <p>Área de visualización <p>142.848 cm (H) x 80.352 cm (V)</p></p>	Clase 75 (189 cm / 74.5 pulgadas)
Dimensiones (An x Al x Pr)	146.74 x 84.80 x 5.62 cm	167.62 x 95.95 x 8.84 cm (5.77 cm Sin asa)
Peso (sin el soporte)	27.4 Kg	34.1 kg
Salida de audio	10 W + 10 W	
Alimentación eléctrica	100 CA hasta 240 V CA (+/- 10%), 60 / 50 Hz ± 3 Hz. <p>Consulte la etiqueta en la parte posterior del producto, ya que el voltaje estándar puede variar entre los países.</p>	
Consideraciones medioambientales	Funcionamiento <p>Temperatura : 0 °C - 40 °C (32 °F - 104 °F), Con PIM : 10 °C - 40 °C (50 °F - 104 °F)</p> <p>Humedad : del 10% al 80%, sin condensacion</p>	Almacenamiento <p>Temperatura : -20 °C - 45 °C (-4 °F - 113 °F)</p> <p>Humedad : del 5% al 95%, sin condensacion</p>

- Este dispositivo es un aparato digital de Clase A.

(USA only) <p>Dispose unwanted electronics through an approved recycler. To find the nearest recycling location, go to our website: www.samsung.com/recyclingdirect or call, (877) 278 - 0799</p>
--

Ahorro de energía

Ahorro de energía	Funcionamiento normal			Modo de ahorro de energía (Señal SOG: no admite el modo DPM)	Apagado (Energía)	Apagado (Interruptor alimentación)
	Clasificación	Normal	Máx			
Indicador de encendido	Apagado			Parpadeo	Encendido	Apagado
Consumo de energía	DM65E	240 W	110 W	264 W	Menos de 0.5 W	Menos de 0.5 W
	DM75E	280 W	110 W	308 W		



- El nivel de consumo de energía que se muestra puede variar en diferentes condiciones operativas o si se cambia la configuración.







| **Español**

Advertencia! Instrucciones importantes de seguridad

(Lea la sección apropiada que corresponde a la marca del producto Samsung antes de intentar instalar el producto.)

PRECAUCIÓN	
NO ABRIR: RIESGO DE DESCARGA ELÉCTRICA	
PRECAUCIÓN: PARA REDUCIR EL RIESGO DE DESCARGA ELÉCTRICA, NO RETIRE LA CUBERTA (NI LA PARTE POSTERIOR). NO HAY PIEZAS QUE SE PUEDAN REPARAR EN EL INTERIOR. PARA CUALQUIER REPARACIÓN, ACUDA A PERSONAL CUALIFICADO.	Este símbolo indica que dentro existe alta tensión. Resulta peligroso tener cualquier tipo de contacto con las partes internas de este producto.
	
	Este símbolo advierte de que, junto con este producto, se incluye documentación importante relacionada con su funcionamiento y mantenimiento.

- Si su equipo usa un adaptador de CA:
 -   - Utilice únicamente el adaptador de CA con su producto Samsung.
 -   - No utilice el cable de alimentación con otros productos.
- No instale este equipo en espacios cerrados, como una carcasa o similar.
- Las ranuras y aberturas existentes en la unidad y en la parte trasera o inferior se facilitan para proporcionar la ventilación necesaria. Las ranuras y orificios de ventilación no deben estar nunca tapados ni cubiertos.
- El producto debe colocarse lejos de cualquier fuente de calor, como por ejemplo radiadores, rejillas de calefacción o cualquier otro producto emisor de calor.
- No coloque recipientes con agua sobre este aparato (jarrones, etc.), ya que podría representar riesgo de incendio o descarga eléctrica. (Evite que cualquier líquido gotee o salpique sobre el aparato)
- El aparato debe conectarse a una toma o enchufe PRINCIPAL con toma de tierra (Solo equipos de Clase I). O bien usar únicamente enchufes y cajas que dispongan de toma de tierra (Solo equipos de Clase I).
- Para desconectar el aparato de la corriente, debe desencharfar el cable de la toma principal, por lo que el enchufe principal debe estar siempre fácilmente accesible.
- Si la unidad está conectada a la toma de CA, no se desconecta de la fuente de alimentación CA ni siquiera si se apaga mediante el botón de ENCENDIDO/APAGADO.

Contact SAMSUNG WORLD WIDE	
Contacter SAMSUNG WORLD WIDE	
Contacte con SAMSUNG WORLD WIDE	
Web site: http://www.samsung.com	
Country	Customer Care Center
USA	1-800-SAMSUNG (726-7864)
CANADA	1-800-SAMSUNG (726-7864)
ARGENTINE	0800-555-SAMSUNG (0800-555-7267)
BOLIVIA	800-10-7260
BRAZIL	0800-124-421 (Demais cidades e regiões) <p>4004-0000 (Capitals e grandes centros)</p>
CHILE	800-SAMSUNG (726-7864)
COLOMBIA	Bogotá 600 12 72 <p>Gratis desde cualquier parte del país 01 8000 112 112 ó desde su celular #SAM(726)</p>
COSTA RICA	0-800-507-7267 <p>00-800-1-SAMSUNG (726-7864)</p>
DOMINICAN REPUBLIC	1-800-751-2676
ECUADOR	1-800-10-7267 <p>1-800-SAMSUNG (72-6786)</p>
EL SALVADOR	800-6225 <p>800-0726-7864</p>
GUATEMALA	1-800-299-0013 <p>1-800-299-0033</p>
HONDURAS	800-2791-9267 <p>800-2791-9111</p>
JAMAICA	1-800-234-7267 <p>1-800-SAMSUNG (726-7864)</p>
MEXICO	01-800-SAMSUNG (726-7864)
NICARAGUA	001-800-5077267
PANAMA	800-7267 <p>800-0101</p>
PARAGUAY	009-800-542-0001
PERU	0800-777-08
PUERTO RICO	1-800-682-3180
TRINIDAD & TOBAGO	1-800-SAMSUNG (726-7864)
URUGUAY	000-405-437-33
VENEZUELA	0-800-SAMSUNG (726-7864)

SOLO MÉXICO
IMPORTADO POR : SAMSUNG ELECTRONICS MÉXICO S.A. DE CV. <p>GENERAL MARIANO ESCOBEDO 476 PISO 8 COL. ANZURES, DELEGACIÓN MIGUEL HIDALGO MÉXICO, DISTRITO FEDERAL. C.P. 11590 TEL. : 01 (55) 5747-5100 / 01 800 726 7864</p>